

## **BROCK BMS 2001 BK, BMS 2001 GY – holící strojek**

Děkujeme za zakoupení našeho holícího strojeku. Přečtěte si prosím pečlivě následující pokyny, abyste zajistili správný provoz.

### **DŮLEŽITÉ BEZPEČNOSTNÍ POKYNY**

Uchovejte tento manuál pro další použití.

Před použitím výrobku si pečlivě přečtěte a vždy dodržujte následující pokyny. Výrobce nenese odpovědnost za žádné škody způsobené nesprávným používáním.

Produkt smí být používán pouze v interiéru. Nepoužívejte produkt k žádnému účelu, který není kompatibilní s jeho určením.

Používejte pouze při napětí 230 V, ~50/60 Hz. Z bezpečnostních důvodů není vhodné připojovat více zařízení k jedné elektrické zásuvce.

Buďte opatrní při používání v blízkosti dětí. Nedovolte dětem hrát si s produktem. Nedovolte dětem nebo lidem, kteří neznají zařízení, používat ho bez dozoru.

**VAROVÁNÍ:** Toto zařízení mohou používat děti starší 8 let a osoby s omezenými fyzickými, smyslovými nebo duševními schopnostmi nebo osoby bez zkušeností nebo znalostí o zařízení pouze pod dozorem osoby zodpovědné za jejich bezpečnost nebo pokud byly poučeny o bezpečném používání zařízení a jsou si vědomy nebezpečí spojeného s jeho provozem. Děti by si nesmí s produktem hrát. Čištění a údržbu zařízení nesmí provádět děti, pokud nejsou starší 8 let, a tyto aktivity probíhají pod dozorem.

Po skončení používání produktu vždy jemně vyjměte zástrčku z elektrické zásuvky, držte za zástrčku. Nikdy nevytahujte za napájecí kabel!!!

Nikdy nevkládejte napájecí kabel, zástrčku nebo celý produkt do vody. Nikdy nevystavujte produkt atmosférickým podmínkám, jako jsou přímé sluneční světlo nebo déšť, atd. Nikdy nepoužívejte produkt ve vlhku.

Pravidelně kontrolujte stav napájecího kabelu. Pokud je napájecí kabel poškozen, produkt je třeba předat autorizovanému servisu k výměně, aby se předešlo nebezpečným situacím.

Nikdy nepoužívejte produkt s poškozeným napájecím kabelem nebo pokud spadl nebo byl jinak poškozen, nebo pokud nefunguje správně. Nepokoušejte se o opravu vadného produktu sami, protože to může vést k úrazu elektrickým proudem. Vadné zařízení vždy předejte autorizovanému servisu k opravě. Opravy mohou provádět pouze autorizovaní odborníci. Nesprávně provedená oprava může uživatele vystavit nebezpečí.

Nikdy nepokládejte produkt na horké nebo teplé povrchy nebo kuchyňské spotřebiče, jako je elektrická trouba nebo plynový vaříč.

Nepoužívejte produkt v blízkosti hořlavých látek.

Nedovolte, aby kabel visel přes okraj stolu nebo se dotýkal horkých povrchů.

Nikdy nenechávejte výrobek připojený k napájecímu zdroji bez dozoru. I když je používání přerušeno na krátkou dobu, vypněte jej z elektrické sítě, odpojte napájecí kabel.

Pro poskytnutí další ochrany se doporučuje instalovat zařízení na ochranu proti reziduálnímu proudu (RCD) do napájecího okruhu s reziduálním proudem nejvýše 30 mA. V této věci kontaktujte profesionálního elektrikáře.

Pokud používáte zařízení v koupelně, po použití odpojte napájecí zástrčku ze zásuvky, protože blízkost vody představuje riziko, i když je zařízení vypnuté.

Nedovolte, aby se zařízení nebo napájecí adaptér namočily. Pokud zařízení spadne do vody, okamžitě odpojte napájecí zástrčku nebo napájecí adaptér ze zásuvky. Pokud je zařízení napájeno, nedávejte ruce do vody. Před opětovným použitím nechte zařízení zkontrolovat kvalifikovaným elektrikářem.

Nedotýkejte se zařízení nebo napájecího adaptéru mokřýma rukama.

Nikdy nepoužívejte toto zařízení v blízkosti vody, např.: pod sprchou, ve vaně nebo nad umyvadlem naplněným vodou.

Zařízení musí být vypnuto po každém použití.

Neponechávejte zařízení připojené k elektrické zásuvce nebo napájecímu zdroji bez dozoru. Pokud zařízení používá napájecí adaptér, nezakrývejte ho, protože to může způsobit nebezpečné zvýšení teploty a poškodit zařízení. Vždy připojte kabel napájecího adaptéru k zařízení a pak zapojte napájecí adaptér do zásuvky.

Udržujte zařízení mimo dosah dětí. Používání zařízení dětmi musí být dozorováno dospělými.

Při nabíjení přístroje nesmí okolní teplota přesahovat 35°C ani být nižší než 5°C.

Pouze hlavy čepelí, pokud je strojek rozebrán, mohou být umývány vodou, ostatní části holícího strojku ani strojek jako celek se nesmí namáčet do vody.

Pro čištění hlavy strojku nepoužívejte ubrousky ani ručníky, můžete ji tím poškodit.

## POPIS PRODUKTU

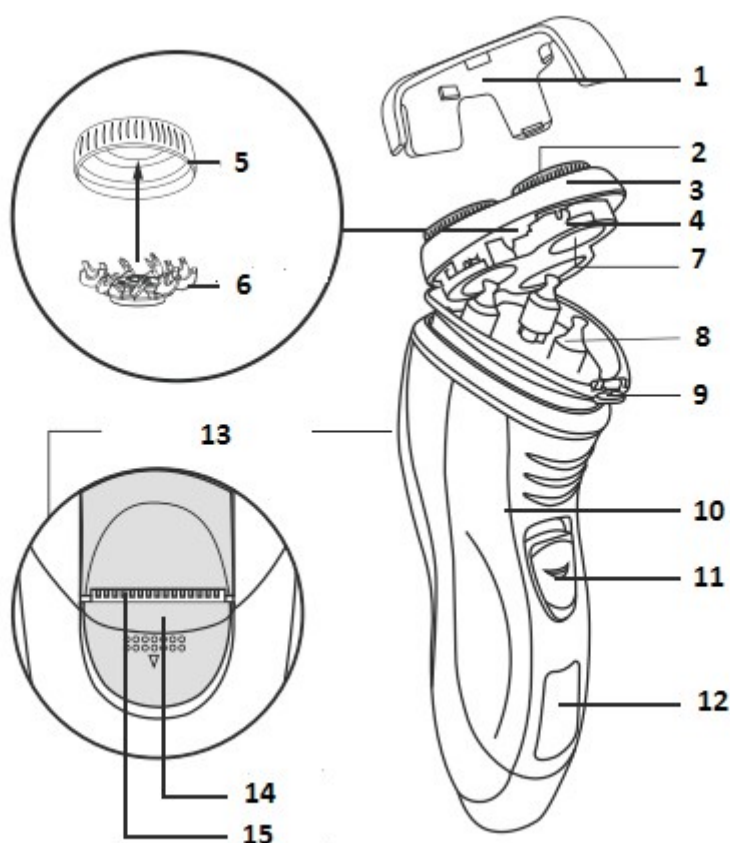

1. Ochranný kryt hlavy strojku
2. Hlava strojku s čepelemi
3. Rám hlavy
4. Přídržný rám
5. Povrchová část čepele
6. Vnitřní část čepele
7. Vnitřní prostor čepele
8. Vřeteno
9. Tlačítko vyklopení hlavy
10. Tělo strojku
11. Vypínač zapnuto/vypnuto
12. LED kontrolka
13. Zastříhovač na zadní straně
14. Tlačítko pro vysunutí zastříhovače

## 15. Čepel zastříhovače

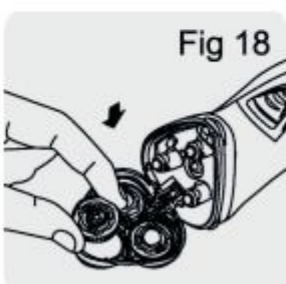
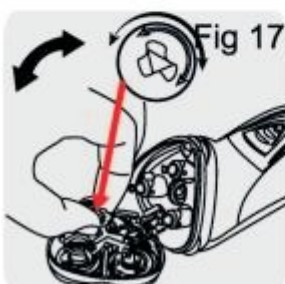
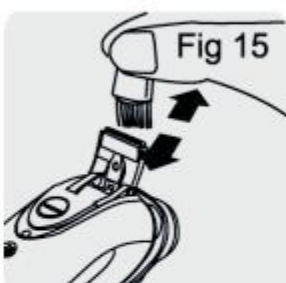
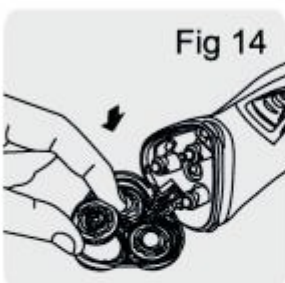
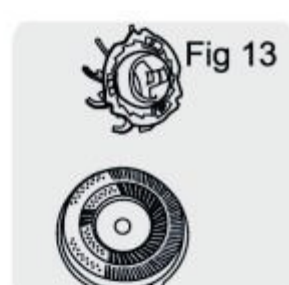
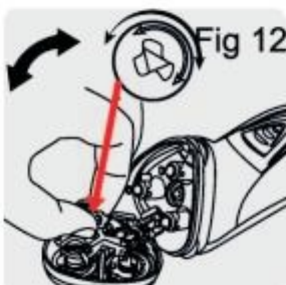
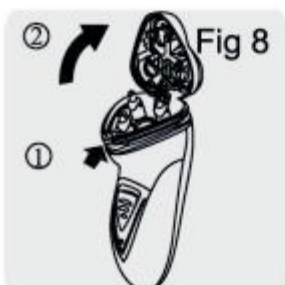
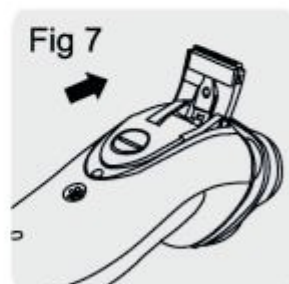
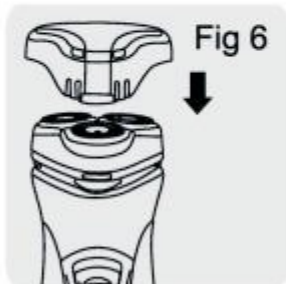
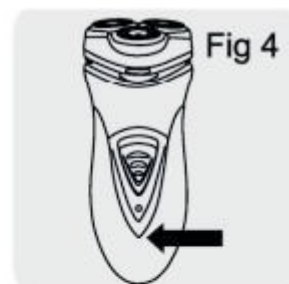
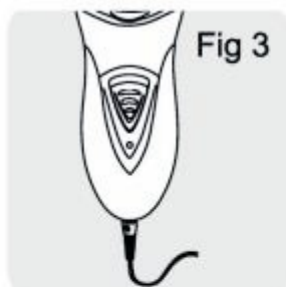
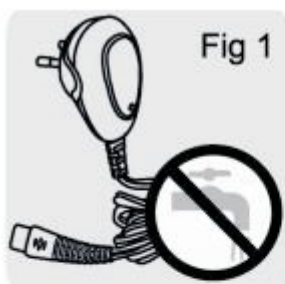

### NABÍJENÍ STROKU

Před nabíjením se ujistěte, že je strojek vypnutý. Nabíjení trvá cca 8 hodin. Strojek nesmí být zapojen v elektrické zásuvce po dobu delší než 24 hodin.

1. Připojte ke strojku napájecí kabel (Fig 3), zapojte jej do zásuvky.
2. Rozsvítí se kontrolka nabíjení (Fig 4).

3. Po úplném nabití odpojte nejdříve napájecí kabel ze zásuvky, poté z přístroje.
4. Pokud se akumulátor vybije během holení, můžete strojek dát nabíjet i na pár minut, abyste mohli dokončit holení.

## **HOLENÍ**

1. Sejměte kryt hlavy (1).
2. Zapněte strojek vypínačem (11).
3. Pohybujte hlavou strojku po kůži rovnými a též krouživými pohyby (Fig 5)
4. Po každém holení nasadte zpět kryt hlavy, abyste ji chránili před mechanickým poškozením (Fig 6).

## **ZASTŘÍHÁVÁNÍ**

Pro tvarování kotlet a kníru.

1. Posuňte tlačítko pro vysunutí zastříhovače (14) směrem dolů, vysune se zastříhovač. Po zapnutí strojku vypínačem (11) můžete zastříhovač používat (Fig 7).

## **ČIŠTĚNÍ**

Časté čištění zajistí lepší oholení. Čistěte hlavu a zásobník na vousy pod ní denně.

### **Denní čištění hlavy a zásobníku na vousy:**

1. Vypněte strojek vypínačem (11), odpojte napájecí kabel
2. Stiskněte tlačítko vyklopení hlavy (9), otevře se prostor zásobníku vousů (Fig 8), vysypejte je.
3. Po každých pár holeních vyčistěte zásobník vousů a vnitřní prostor čepelí od oholených vousů pomocí přiloženého štětečku.

### **Čištění hlavy strojku jednou za půl roku:**

1. Odklopte hlavu, pootočte zámkem proti směru hodinových ručiček (Fig 12), vyjměte černý mechanismus, který podpírá čepele a vyjměte čepele.
2. Očistěte čepele a jejich kryty pomocí přiloženého štětečku (Fig 13). Čistěte postupně, vždy jednu čepel a její kryt. Nepomíchejte různé čepele a kryty, jsou vždy v sadě spolu a tu je potřeba zachovat, protože jen v sadě do sebe správně zapadají. Pokud je pomícháte, negativně to ovlivní kvalitu oholení. Kryty čepelí jsou jedinou součástí strojku, která může být vymyta vodou. V tom případě je nechte pořádně vyschnout před opětovným sestavením strojku.
3. Po vyčištění vložte čepel do krytu a vraťte zpět na místo do hlavy strojku, podle rysek na krytu (Fig 14) tak, aby rysky na krytu zapadly do příslušných výstupků v hlavě strojku. Až budou všechny čepele na svých místech, vložte přes ně černý mechanismus, který je podpírá a otočte jeho zámkem po směru hodinových ručiček, aby zapadl na místo.
4. Zaklopte hlavu zpět na místo, musí přitom slyšitelně zaklapnout.

### **Čištění zastříhovače**

Čistěte jej po každém použití

1. Vypněte strojek vypínačem (11), odpojte napájecí kabel.
2. Očistěte zastříhovač přiloženým štětečkem (Fig 15).
3. Každého půl roku naolejujte zuby zastříhovače strojním olejem (Fig 16).

Odpojte zařízení od napájení. Čepele čistěte přiloženým štětečkem. Po čištění by mezi čepelemi neměly zůstat žádné vlasy. Po několika stříháních seřete vlasy ze středu hlavy strojku, k té se dostanete po odšroubování 2 šroubů na její spodní části. Povrch strojku čistěte suchým nebo mírně navlhčeným hadříkem, poté strojek řádně osušte. Po několika stříháních naolejujte stříhací hlavu tak, že do otvoru mezi pevnou a pohyblivou čepel kápnete 2-3 kapky strojního oleje.

## INFORMACE O POUŽÍVÁNÍ ELEKTRICKÝCH A ELEKTRONICKÝCH ZAŘÍZENÍ PRO UŽIVATELE



Toto označení znamená, že tento výrobek nemá být likvidován s běžným domovním odpadem v rámci EU. Aby se zabránilo možnému poškození životního prostředí nebo lidského zdraví v důsledku nekontrolované likvidace odpadu, je třeba ho recyklovat zodpovědně a podporovat udržitelné znovupoužití materiálních zdrojů. K vrácení použitého zařízení použijte systémy pro vrácení a sběr, např. viz seznam sběrných míst na [www.asekol.cz](http://www.asekol.cz) nebo kontaktujte prodejce, u kterého byl výrobek zakoupen. Mohou tento výrobek přijmout k bezpečnému ekologickému recyklování.



Tento výrobek splňuje všechny základní požadavky směrnic EU, které se na něj vztahují.

Záruční a pozáruční servis v ČR provádí společnost LTC online s.r.o., IČ 01684621, se sídlem Štefánikovo nám. 18, 586 01 Jihlava. Email [info@ltc-elektro.cz](mailto:info@ltc-elektro.cz), [www.ltc-elektro.cz](http://www.ltc-elektro.cz)

Kontaktní údaje výrobce pro spotřebitele:

Společnost: BROCK Electronics GmbH

Adresa: Prinz-Eugen-Strasse 70/2/E3, 1040-Wien, Österreich

Email: [info@brockgroup.at](mailto:info@brockgroup.at)